



endolite
get busy living

ocupe-se vivendo



GUIA TÉCNICO ENDOLITE 2009

ÍNDICE

Introdução

Pés



Joelhos



Adaptadores



Introdução

Nós temos uma missão inspiradora e desafiante: melhorar a qualidade da vida humana permitindo às pessoas incapacitadas fazer mais, sentir-se melhor e viver mais tempo. A Blatchford foi a primeira empresa a comercializar internacionalmente joelhos com microprocessadores que geraram alguns dos mais excitantes desenvolvimentos na indústria ortopédica e também liderámos a introdução da fibra de carbono e tecnologia de compostos nas próteses em 1980.





Com base no Reino Unido e operações espalhadas pelos EUA, França, Índia e Malásia, somos um dos líderes da indústria com uma rede de distribuição global. Estamos por aqui desde 1890 e somos uma das mais antigas empresas estabelecidas de Próteses & Ortóteses em existência.

Como uma companhia com uma fundação firme na ciência, temos um talento para pesquisa e um registro de transformar essa pesquisa em pés, joelhos e tornozelos funcionalmente avançados.

Nós nos concentramos nos resultados clínicos e os nossos componentes são desenhados primeiro e principalmente para beneficiar a pessoa que irá usá-los, fornecendo uma função natural enquanto que estimula o uso da musculatura remanescente e do sistema esquelético.

Nossos departamentos de pesquisa e usinagem são apenas metade da história na Blatchford. A gente se preocupa diretamente com o impacto dos nossos produtos e temos várias clínicas de P&O no Reino Unido, Índia e Malásia onde nossos técnicos altamente especializados providenciam próteses, órteses e serviços de mobilidade às populações locais. É esta nossa interação direta com milhares de usuários que guia a estratégia de produtos e serviços. Se necessitar mais informações, queira visitar a nossa página da web em www.endolite.co.uk ou qualquer um dos profissionais dedicados ao seu dispôr no Padrão Ortopédico em Portugal.

Guia de Atividades:

Símbolo	Grau	Código
	K0	O paciente não tem capacidade de se mover independentemente e usa a prótese para fins cosméticos apenas
	K1	Atividade Baixa – Limitado a caminhar em casa, o paciente é capaz de caminhar em superfícies niveladas em cadência lenta
	K2	Atividade Moderada – No exterior, com limitações, o paciente é capaz de caminhar em cadência lenta a média e pode enfrentar pequenos obstáculos como degraus ou superfícies irregulares
	K3	Atividade Alta – Atividades diárias incluindo marcha em cadência rápida ou variável em terreno irregular e enfrentar a maioria dos obstáculos ambientais encontrados
	K4	Atividade Elevada, esportistas – Atividades diárias que excedam a marcha comum incluindo atividades intensas, enérgicas de alto impacto como atletismo, jogos ou trabalho duro



pés

Guia de pés endolite



Tabela de correspondência de numerações de pés ao calçado

cm	22	23	24	25	26	27	28	29	30				
tam	33	34	35	36	37	38	39	40	41	42	43	44	45

Aqualimb

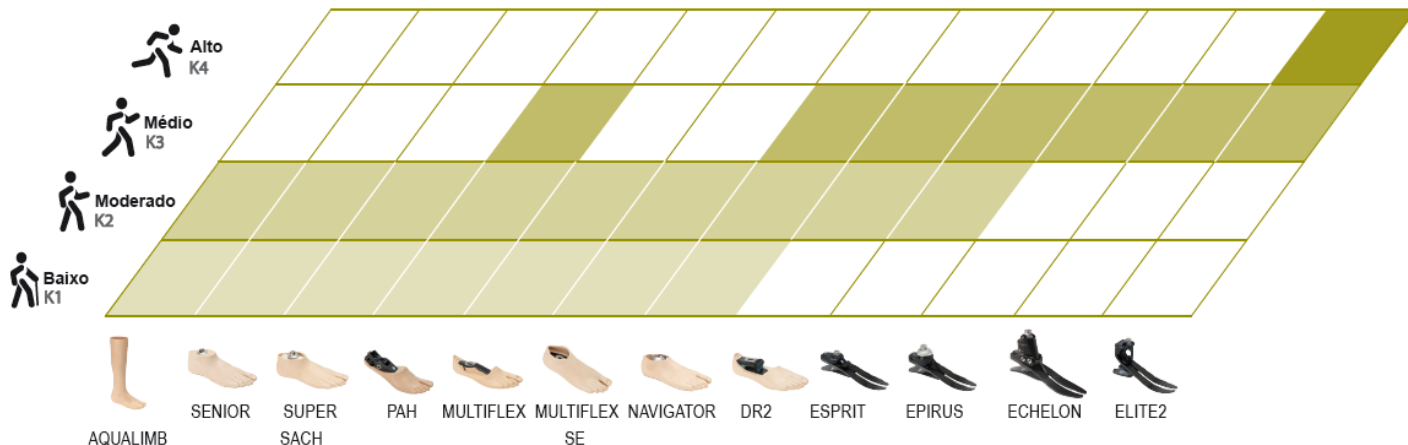

Prótese com cosmética integrada concebida para andar descalço no banho ou em pavimentos molhados. Os componentes moldados são de rápida montagem, basta cortar à altura correta, alinhar o encaixe e montar a cosmética.

- Canela integral em nylon com cosmética realista e pé SACH embutido
- Montagem rápida
- Dispositivo de alinhamento total incluído
- Garantia de 24 meses
- Adequado para níveis de atividade 1 & 2

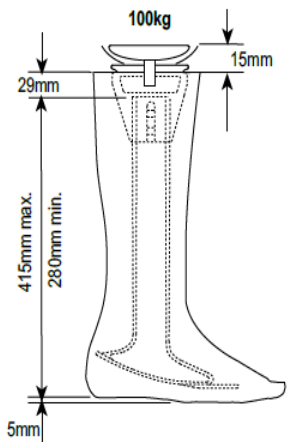
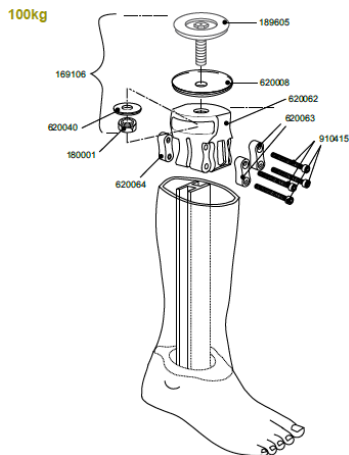

Peso Componentes:

1,39kg 100kg

Peso Máx. Paciente:

80kg K1-K2

100kg K1-K2

Altura Total:

415 a 280mm

Recomendado para níveis de atividade:



Código Produto:

22cm
23cm
24cm
25cm
26cm
27cm

Esquerdo

629705L
629707L
629709L
629711L
629713L
629715L

Direito

629706L
629708L
629710L
629712L
629714L
629716L

Sénior

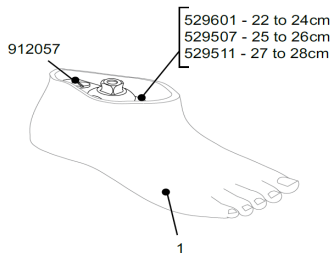

Capa
22cm
23cm
24cm
25cm
26cm
27cm
28cm

Esquerdo
529701
529703
529705
529707
529709
529711
529713

Direito
529702
529704
529706
529708
529710
529712
529714

Este pé muito leve para os níveis 1 e 2 de atividade proporciona um elevado amortecimento do calcanhar para uma marcha segura e confortável.

- Capa do pé de fácil substituição
- Capa com aspecto atraente e dedos separados
- Alma flexível para mais conforto
- Pirâmide integrada em titânio
- Almofada do calcanhar oferece uma marcha com segurança
- Disponível nos tamanhos de 22cm a 28cm
- Garantia de 24 meses
- Adequado para níveis de atividade 1 & 2

Peso Componentes:	395g (tam. 26)
Peso Máx. Paciente:	125 kg K1-K2
Altura Total:	70mm tam. 22-24 75mm tam. 25-26 80mm tam. 27-28
Altura Calcanhar:	19mm

Recomendado para níveis de atividade:



Super SACH

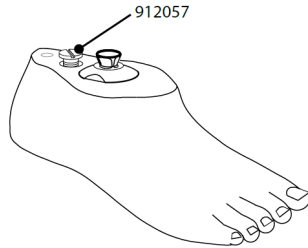

Código Produto:	Esquerdo	Direito
22cm	P529101	P529102
23cm	P529103	P529104
24cm	P529105	P529106
25cm	P529107	P529108
26cm	P529109	P529110
27cm	P529111	P529112
28cm	P529113	P529114

Os códigos acima são para pés de coloração clara
Junte M para médio ou D para coloração escura

Pé Sach com rigidez da almofada do calcanhar ajustável que permite ao protesista melhorar a característica da passada de acordo com as necessidades individuais.

- Simples de ajustar no parafuso do calcanhar
- Espuma do pé leve e simultaneamente robusta
- Dedos separados
- Disponível nos tamanhos de 22cm a 28cm
- Garantia de 24 meses
- Adequado para níveis de atividade 1 & 2

Peso dos Componentes:	449g (tam. 26)
Peso Máx. Paciente:	100kg K1-K4 125kg K1-K3
Altura Total:	70mm tam. 22-24 75mm tam. 25-26 80mm tam. 27-28
Altura do Calcanhar:	19mm

Recomendado para níveis de atividade:



Pé Paciente Ajustável



O Pé Paciente Ajustável oferece a combinação de um tornozelo multiaxial com a capacidade única da possibilidade de ajustar a altura do calcanhar permitindo manter o alinhamento enquanto usa alturas diferentes de sapatos.

- Ajuste da altura do calcanhar de 12 a 45mm
- Ferramenta de ajuste de utilização fácil
- Tornozelo multiaxial com várias opções de rigidez
- Dedos separados
- Disponível nos tamanhos de 22cm a 25cm
- Garantia de 24 meses
- Adequado para níveis de atividade até 3

Código Produto:

22cm
23cm
24cm
25cm

Direito

509127
509129
509131
509133

Esquerdo

509128
509130
509132
509134

Kit Manutenção- 509927

Peso Componentes:

495g* (tam.25)

Peso Máx. Paciente:

80 kg K1-K3

Altura Total:

35mm

Altura Calcanhar:

12-45mm

Recomendado para Níveis de Atividade:



Pé Multiflex estandarte



Este pé, combinado com o tornozelo Multiflex, proporciona uma excelente função multi-axial para uma marcha simétrica, com mais conforto e segurança.

- O perfil baixo deste pé permite formar um tornozelo estreito
- Dedos separados
- Tamanhos entre 22 e 30 cm
- Garantia de 24 meses
- Adequado para níveis de atividade 1 & 2

Peso dos componentes:	375g*
Peso Máx. Paciente:	100kg K1-K4
	125kg K1-K3
Altura:	40mm
Altura do calcanhar:	20 ± 15mm

Recomendado para nível:

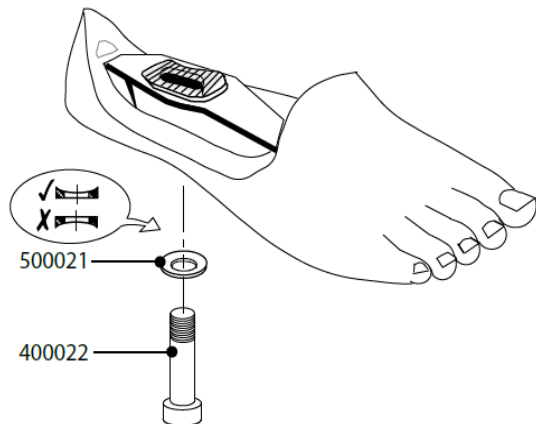

Código Produto	Esquerdo	Direito
22cm	519119	519120
23cm	519121	519122
24cm	519123	519124
25cm	519125	519126
26cm	519127	519128
27cm	519129	519130
28cm	519131	519132
29cm	519133	519134
30cm	519135	519136

pé multiflex edição especial



Todos os benefícios multi-axiais do sistema Multiflex num pé com uma capa de perfil estandarte.

- Função multiaxial
- Dedos separados
- Tamanhos entre 25 e 28 cm
- Garantia de 24 meses
- Adequado para níveis de atividade 1 & 2

Peso dos componentes:

425g*

Peso Máx. Paciente:

100kg K1-K4

125kg K1-K3

Altura Total:

40mm

Altura Calcanhar:

10 ± 15mm

Recomendado para nível:

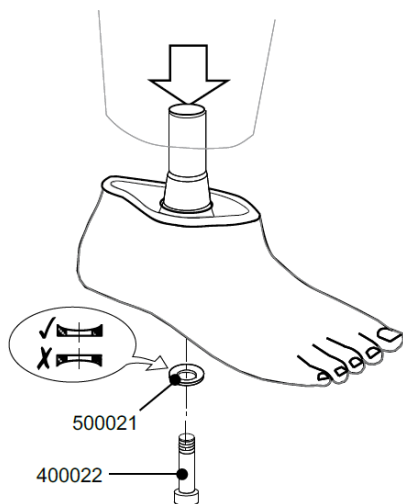

Código Produto:

25cm

26cm

27cm

28cm

Esquerdo

519525

519527

519529

519531

Direito

519526

519528

519530

519532

pé multiflex senhoras



Uma versão mais estreita do pé Multiflex com um perfil plantar adequado para sapatos mais altos.

- Função multiaxial
- O perfil baixo deste pé permite formar um tornozelo estreito
- Dedos separados
- Tamanhos entre 22 e 25 cm
- Garantia de 24 meses
- Adequado para níveis de atividade 1 & 2

Peso dos Componentes:	375g*
Peso Máx. Paciente:	100kg K1-K4 125kg K1-K3
Altura Total:	40mm
Altura Calcanhar:	25 ± 15mm

Recomendado para nível:

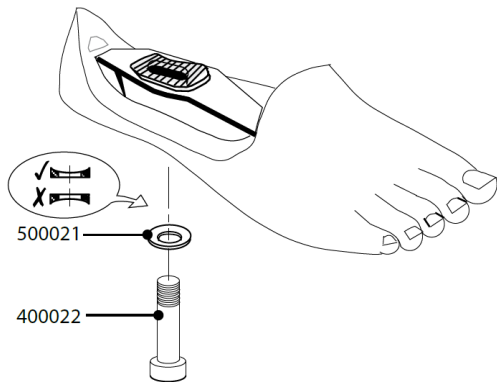

Código Produto:

22cm
23cm
24cm
25cm

Esquerdo

519141
519143
519145
519147

Direito

519142
519144
519146
519148

Pé Resposta Dinâmica 2



Desenhado para ser usado com o sistema Multiflex, este pé de resposta dinâmica possui uma alma completa em fibra de carbono para um ótimo retorno de energia na fase de impulsão. O usuário pode facilmente ajustar a rigidez da mola para se ajustar a diferentes níveis de atividade.

- Rigidez da alma ajustável pelo usuário
- Função multiaxial
- O perfil baixo deste pé permite formar um tornozelo estreito
- Dedos separados
- Tamanhos entre 22 e 30 cm
- Garantia de 24 meses
- Adequado para níveis de atividade até 3

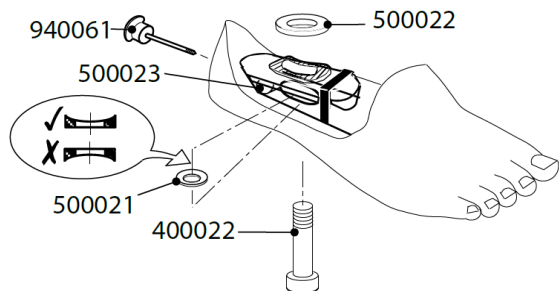

Peso dos Componentes:	430g*
Peso Máx. Paciente:	100kg K1-K4 125kg K1-K3
Altura Total:	55mm
Heel height:	20 ±15mm

Recomendado para nível de atividade:



Código Produto:	Esquerdo	Direito
22cm	529120	529121
23cm	529122	529123
24cm	529124	529125
25cm	529126	529127
26cm	529128	529129
27cm	529130	529131
28cm	529132	529133
29cm	529134	529135
30cm	529136	529137



Peso Componentes:	565g*
Peso Máx. Paciente:	100 kg K1-K4 125 kg K1-K3
Altura Total:	105 mm
Altura Calcanhar:	10 mm
Recomendado para níveis de atividade:	

Este pé com alma flexível em forma de quilha oferece uma marcha ainda mais confortável e adaptada a pacientes de atividade baixa a moderada. O eixo do tornozelo está anatomicamente situado numa posição que fornece uma excelente flexão plantar ao contato do calcanhar e mantém a estabilidade durante o apoio médio e a impulsão.

- Alma multiaxial em forma de quilha
- Bola e argola da articulação em borracha com várias densidades
- Argola simples de trocar para melhorar o desempenho do pé
- Formato inovador em quilha para uma passada mais suave
- Dedos separados
- Tamanhos entre 22 e 30 cm
- Meia deslizante para um funcionamento silencioso
- Garantia de 24 meses
- Adequado para níveis de atividade até 3

Tabela Relação peso/rigidez molas

	Peso do Paciente (kg)						
	44-52	53-59	60-68	69-77	78-88	89-100	101-125
	WW	WW	VV	WO	OO	OB	BB
	WW	WW	WO	OO	OB	BB	BB
	WW	WO	OO	OB	BB	BB	BB

Bola e argola

W - branco O - laranja A - azul



Este pé com alma flexível em forma de quilha oferece uma marcha ainda mais confortável e adaptada a pacientes de atividade baixa a moderada. O eixo do tornozelo está anatomicamente situado numa posição que fornece uma excelente flexão plantar ao contato do calcanhar e mantém a estabilidade durante o apoio médio e a impulsão.

- Perfil baixo com molas em carbono-e
- Menor altura para adaptação a membros residuais longos ou componentes adicionais
- Capa do pé atraente com placa de ligação à cosmética
- Meia deslizante para um funcionamento silencioso
- Tamanhos entre 22 e 30 cm
- Garantia de 36 meses
- Adequado para níveis de atividade 2 a 3
- Mola do antepé bipartida auxilia em todos os tipos de terreno



Peso Componentes:	555g* (com capa)
Peso Máx. Paciente:	22-24=100kg K1-K4 25-30=125kg K1-K3
Altura Total:	65mm tam. 22-24 70mm tam. 25-26 75mm tam. 27-30
Altura Calcanhar:	10mm
Recomendado para níveis de atividade:	

Tabela Relação peso/rigidez molas

	44-52		53-59		60-68		69-77		78-88		89-100		101-116		117-125	
	1	1	2	3	4	5	6	7	8	9	10	11	12	13	14	15
	1	2	3	4	5	6	7	8	9	10	11	12	13	14	15	16

Tam. 25-30 apenas



Conj. Molas



O mais recente pé multiaxial ! Desenhado com base nos princípios biomiméticos, combina uma articulação flexível do tornozelo a molas de carbono-e para oferecer uma simetria de marcha excepcional em qualquer tipo de terreno. A capacidade de flexão plantar imita a primeira fase do apoio e a resistência à flexão dorsal junto com a atividade das molas do pé proporciona uma transferência energética e naturalmente suave até à fase de impulsão.

- Tornozelo multiaxial com articulação esférica
- Molas independentes em carbono-e
- Flexão plantar natural combinada com dorsiflexão eficaz em retorno de energia
- Capa do pé atraente com placa de ligação à cosmética
- Meia deslizante para um funcionamento silencioso
- Tamanhos entre 22 e 30 cm
- Garantia de 36 meses
- Adequado para níveis de atividade 2 a 3
- Mola do antepé bipartida auxilia em todos os tipos de terreno

Tabela Relação peso/rigidez molas

	Peso do Paciente (kg)					
	44-52	53-59	60-68	69-77	78-88	89-100
	1	1	2	3	4	5
	1	2	3	4	5	6

Conj. Molas

Peso Componentes:	640g (tamº 25cm com capa)
Peso Máx. Paciente:	100kg K1-K4
Altura Total:	85mm
Altura Calcanhar:	10mm

Recomendado para níveis de atividade:







O Pé Echelon é um dispositivo protésico único que proporciona auto-alinhamento à prótese sobre terreno irregular ou após mudança de calçado. Tem um impacto instantâneo sobre a simetria postural, diminuindo as pressões anormais sobre a interface da pele e sobre as restantes articulações. A utilização do Echelon assegura estabilidade e confiança em terreno irregular e um excelente retorno de energia em todas as ocasiões.

- O controle hidráulico adapta a posição do pé às exigências do terreno
- Efeito de dorsiflexão do pé durante o balanço para evitar obstáculos
- Flexão dorsal ou plantar passiva do antepé para posição de sentado
- Resistência do tornozelo com regulação independente
- Molas independentes em carbono-e
- Capa do pé atraente com placa de ligação à cosmética
- Tamanhos entre 22 e 30 cm
- Garantia de 36 meses
- Mola do antepé bipartida auxilia em todos os tipos de terreno

Tabela Relação peso/rigidez molas

Peso do Paciente (kg)

	44-52	53-59	60-68	69-77	78-88	89-100	101-116	117-130	131-147	148-166
	1	1	2	3	4	5	6	7	8	9
	1	2	3	4	5	6	7	8	9	*
Low										
	2	3	4	5	6	7	8	9	*	*
High										

Conj. Molas

Pedidos especiais para peso superior a 125kg ou nível de atividade maior

Material:	fibra de carbono/alumínio
Peso Componentes:	900g
Peso Máx. Paciente:	100kg K1 - K4 125kg K1 - K3
Altura Total:	115mm
Altura Calcanhar:	10mm

Recomendado para níveis de atividade:







Um pé esportivo leve e redesenhado com molas longas em carbono-e para pacientes de alta atividade. As molas independentes proporcionam absorção vertical de choques, assim como um retorno de energia responsivo e eficiente. Este pé adequado para todo o tipo de atividades de alto impacto, caminhar em todo o tipo de terrenos e para praticar uma grande variedade de esportes.

- Molas independentes em carbono-e
- Absorção vertical de choque
- Conjunto leve com molas alongadas
- Meia deslizante para um funcionamento silencioso
- Capa do pé atraente com placa de ligação à cosmética
- Tamanhos entre 24 e 30 cm
- Garantia de 36 meses
- Mola do antepé bipartida auxilia em todos os tipos de terreno

Tabela Relação peso/rigidez molas

Peso do Paciente (kg)		44-52	53-59	60-68	69-77	78-88	89-100	101-116	117-130	131-147	148-166
  Low  High	1	1	2	3	4	5	6	7	8	9	
	1	2	3	4	5	6	7	8	9	*	
	2	3	4	5	6	7	8	9	*	*	

Conj. Molas

*Pedido especial para peso superior a 125Kg ou nível de atividade maior

Peso Componentes :	610g (tam.26 com capa)
	395g (sem capa)
Peso Máx. Paciente:	136kg K1 - K4
Altura Total:	130mm
Altura Calcanhar:	10mm

Recomendado para níveis de atividade:





O pé total da Endolite. Para os pacientes mais exigentes com os níveis de atividade mais elevados e esportistas radicais. Com molas independentes em carbono-e reforçadas para obtenção do máximo de retorno de energia e um amortecedor de choque exclusivo para dissipar todas forças verticais e rotacionais, este pé é o mais adequado para todo o tipo de atividades esportivas e para os terrenos mais agressivos.

- Molas independentes em carbono-e
- Dispositivo de absorção de forças de impacto e de torção
- Conjunto com molas alongadas e reforçadas
- Meia deslizante para um funcionamento silencioso
- Capa do pé atraente com placa de ligação à cosmética
- Tamanhos entre 24 e 30 cm
- Garantia de 36 meses
- Mola do antepé bipartida auxilia em todos os tipos de terreno

Material:	carbono-e/alumínio/aço
Peso Componentes:	835g (sem capa)
Peso Máx. Paciente:	100kg K1-K4 150kg K1-K3
Altura Total:	170mm
Altura Capa:	24/28 70mm 29/30 80mm
Altura Calcanhar:	10mm
Recomendado para níveis de atividade:	

Peso do Paciente

		(kg) 44-52	53-59	60-68	69-77	78-88	89-100	101-116	117-130	131-147	148-166
Impacto	Baixo	1	1	2	3	4	5	6	7	8	9
	Moderado	1	2	3	4	5	6	7	8	9	
	Alto	2	3	4	5	6	7	8	9		
		140	160	180	200						



joelhos

Um novo conceito de marcha em joelhos livres para usuários de baixa atividade. Este joelho estabiliza com segurança durante o apoio, desbloqueando para uma impulsão e balanço seguros e eficazes em termos energéticos. O joelho Phoenix combina uma unidade estabilizadora ativada pelo peso para um suporte natural e com segurança durante a fase de apoio. Possui um auxiliar de extensão mecânico ajustável para uma fase de balanço com uma boa extensão do joelho.



- Bloqueio ativado pelo peso
- Estabilidade segura e ajustável
- Auxiliar de extensão ajustável
- Joelho de pequenas dimensões e estreito
- 130° de flexão do joelho
- Superfície do tambor de estabilidade melhorada e com tampas protetoras
- Conexão proximal de pirâmide rotativa
- Conexão distal para tubo de 30mm
- Chassis em alumínio

Material:	Alumínio
Peso Componentes:	580g
Peso Máx. Paciente:	125kg K1-K2
Altura Total:	veja diagrama ao lado
Diâmetro Sistema:	30mm
Unidade Controle:	Mola de Aço

Recomendado para níveis de atividade:

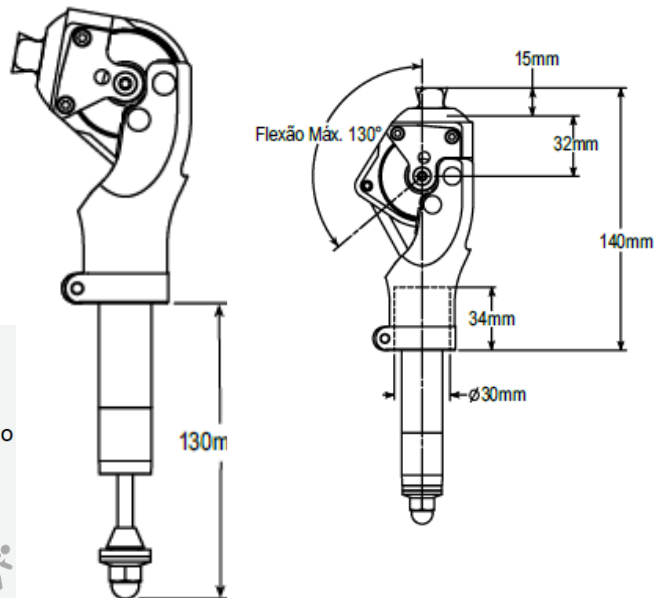

O mecanismo de estabilização ativado pelo peso proporciona aos pacientes um sistema de frenagem sofisticado que cede para uma flexão ligeira quando o peso do corpo é transferido para a outra perna. Torna a marcha mais natural porque diminui a elevação do quadril e desvios de marcha assimétricos, fornece simultaneamente uma sensação de segurança aos usuários mais ativos que gostam de variar de atividade ou terreno. O controle pneumático ajustável fornece resistência na flexão e extensão durante a fase de balanço.

- Controle de frenagem ativado pelo peso
- Flexão no apoio ajustável
- Flexão do joelho de 140°
- Superfície do tambor melhorada
- Chassi reforçado em fibra de carbono
- Fácil acesso para ajuste da estabilidade
- Conexão distal de pirâmide
- Conexão proximal de pirâmide ou 4 parafusos
- Controle pneumático da fase de balanço

Material:	Fibra de carbono/Alumínio
Peso Componentes:	1.15kg
Peso Máx. Paciente:	100kg K1-K4 125kg K1-K3
Altura:	283mm
Acoplamento distal:	Pirâmide
Unidade de Controle:	Pneumática

Recomendado para nível de atividade:



Módulo

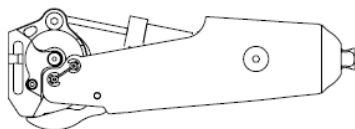

Código Produto

ESK4BPPYR

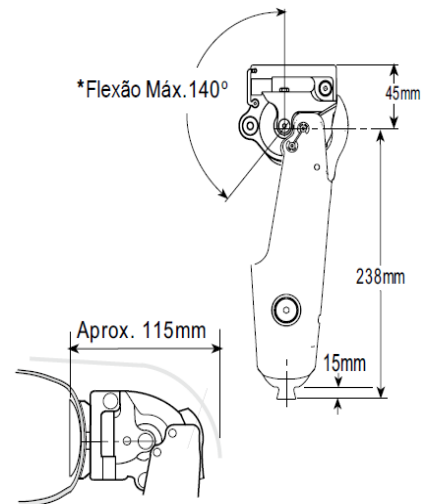

Joelho 4 barras p/ desarticulação PSPC



A opção de controle pneumático da fase de balanço neste joelho de barras de carbono, proporciona um controle médio de velocidade combinado com a estabilidade geométrica da fase de apoio para usuários com atividade média a moderada. O perfil baixo da peça proximal é o mais adequado para amputações de desarticulação do joelho.

- Fase de apoio de estabilidade geométrica
- Controle pneumático da fase de balanço
- 125° de flexão do joelho
- Formato das barras permite assentar com comodidade
- Conexão ao encaixe por cúpula
- Garantia de 2 anos
- Grampo distal de 35mm
- Barras reforçadas em fibra de carbono

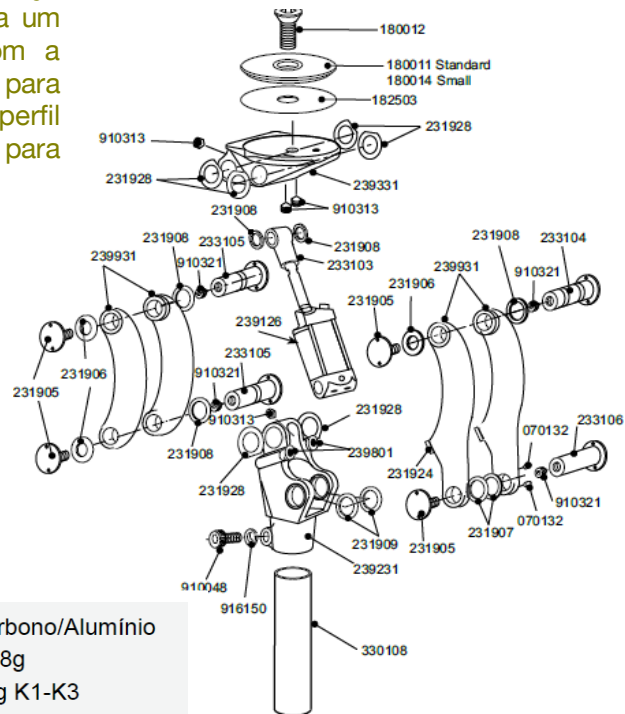
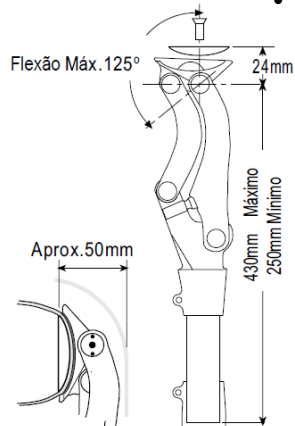

Material:	Fibra de Carbono/Alumínio
Peso Componentes:	888g
Peso Máx. Paciente:	100kg K1-K3
Altura Total:	veja diagrama ao lado
Diâmetro do sistema:	35mm
Unidade de Controle:	Pneumático

Recomendado para níveis de atividade:



Joelho 4 barras p/ desarticulação SAKL



Joelho de barras de carbono com peça proximal de perfil baixo, oferecendo um excelente aspecto cosmético na posição de sentado. A característica SAKL proporciona a segurança de um joelho com trava manual para pacientes de baixa atividade.

- Formato das barras oferece um bom resultado cosmético na posição sentado
- Sistema de trava com opção mão esquerda ou direita
- 125° de flexão do joelho
- Conexão ao encaixe por cúpula
- Barras reforçadas em fibra de carbono
- Grampo distal de 35mm
- Garantia de 2 anos

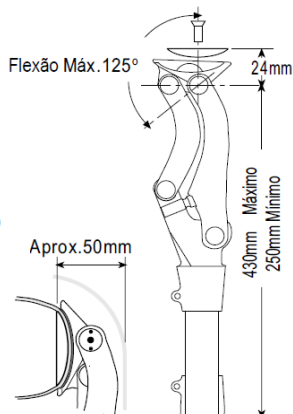

Código Produto:

Controle de Trava

019336 - Joelho 4 Barras (SAKL)

239508 - Mão Esquerda

239509 - Mão Direita

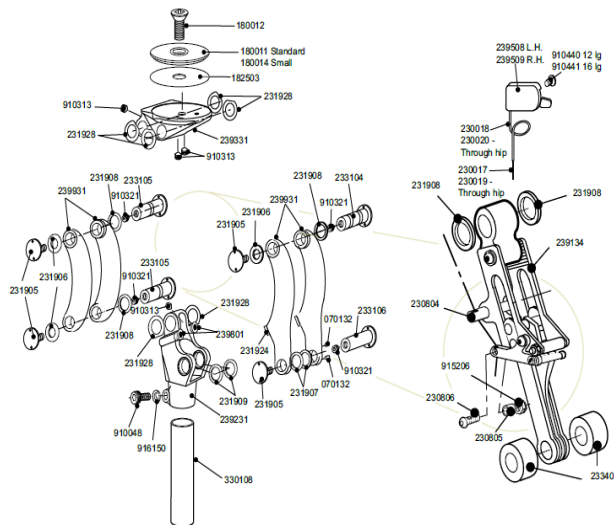

Material:

Fibra de Carbono/Alumínio

Peso Componente:

888g

Peso Máx. Paciente:

100kg K1-K3

Altura Total:

veja diagrama ao lado

Diâmetro do Sistema:

35mm

Unidade de Control:

SAKL

Recomendado para níveis de atividade:





O KX06 é um joelho policêntrico único com controle das fases de balanço e apoio que oferece uma marcha realmente ativa com melhorias na transição do balanço para o apoio. A combinação da geometria do joelho e do controle hidráulico proporciona a melhor funcionalidade de cada para melhorar a suavidade da marcha em geral, desde superfícies planas até rampas muito inclinadas e íngremes.

- Joelho policêntrico com apoio e balanço hidráulico
- 145Kg de limite de peso
- 160° de ângulo de flexão do joelho
- Adaptadores proximal e distal de pirâmide
- Garantia de 3 anos

Módulo

Códº Pedido

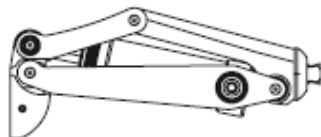

KX06

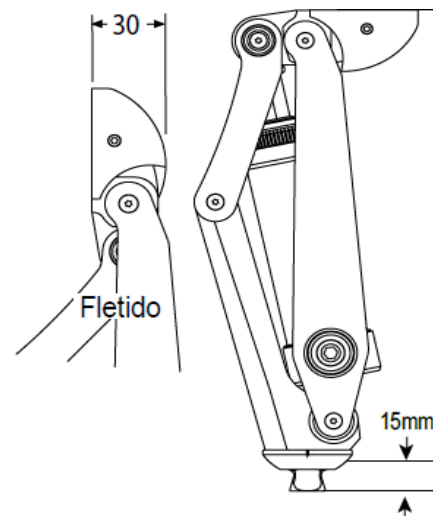

Material:

Alumínio

Peso Componentes:

1.22kg

Peso Máx. Paciente:

136kg K1-K4

145kg K1-K3

Altura Total:

veja diagrama ao lado

Unidade de Controle:

CaTech Hidráulico

Recomendado para níveis de atividade:



Mercury Hi-Activity®



Um joelho robusto e compacto para pacientes com nível de atividade muito elevado. Certificado para 145Kg, este joelho combina uma carenagem em fibra de carbono com rolamentos de agulhas e um cilindro hidráulico Rex700 de controle de balanço e apoio.

- Carenagem resistente em fibra de carbono
- Certificado para um peso máximo de até 145Kg
- Rolamentos de agulhas de longa duração
- Cilindro hidráulico Rex reforçado
- Almofada da rótula em uretano resistente
- 125° de flexão do joelho
- Leve, pequeno e de acabamento cosmético fácil
- Garantia de 36 meses no chassi e cilindro hidráulico
- Chassi reforçado em fibra de carbono

Material:	Fibra de carbono/Alumínio
Peso Componentes:	1.3kg
Peso Máx. Paciente:	136kg K1-K4 145kg K1-K3
Altura Total:	<i>veja diagrama ao lado</i>
Unidade de Controle:	CaTech Hydraulics
Recomendado para níveis de atividade:	

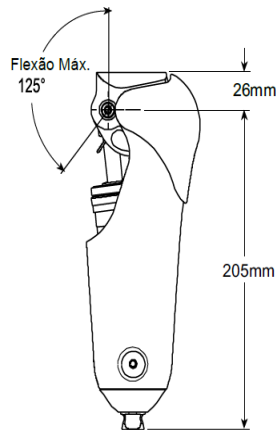
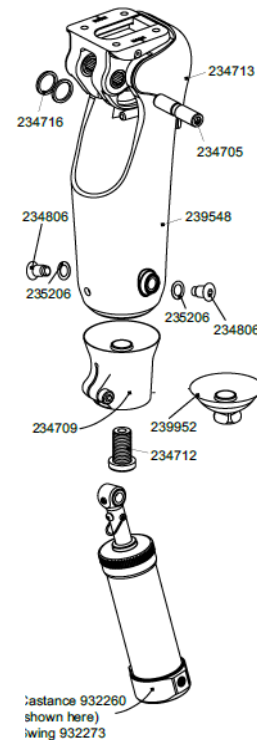

Módulo

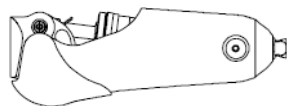

Código Produto

MHPYR

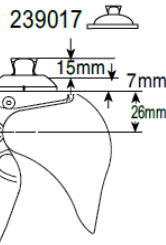

Smart IP[®] Desarticulação Quadril e Crianças



O joelho SmartIP emprega tecnologia de programação inteligente que programa dinamicamente o joelho com os melhores ajustes de balanço adequados ao usuário individualmente, reduzindo consideravelmente a quantidade de energia dispendida pelos amputados trans-femorais. O joelho se auto-programa melhorando o estilo de marcha do usuário, podendo ser re-programado com segurança pelo paciente em qualquer altura para se adaptar a eventuais mudanças de calçado, p.ex. de sapatos leves para botas pesadas.

- Permite uma marcha confortável numa cadência lenta. Ficou provado num estudo de 2004 que há um consumo menor de oxigênio usando um controle de balanço pneumático inteligente do que num com controle de balanço convencional
- Gama melhorada de velocidades e cadência de marcha mais suave pela otimização do programa
- Vida útil das pilhas entre 9 a 12 meses em circunstâncias normais de uso
- 140° de flexão do joelho

Material:	Fibra de carbono/Alumínio
Peso Componentes:	1,27kg
Peso Máx. Paciente:	100kg K1-K4 125kg K1-K3
Altura Total:	<i>veja diagrama ao lado</i>
Diâmetro do sistema:	Pirâmide
Unidade de Controle:	Processador Smart IP

Recomendado para níveis de atividade:

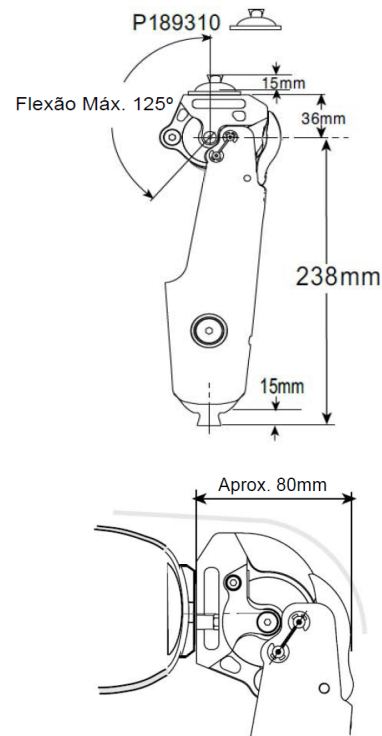

Módulo

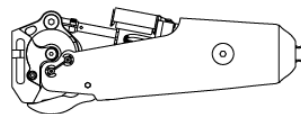

Código Produto

SMARTIP4BPYR



Desarticulação Quadril e Crianças

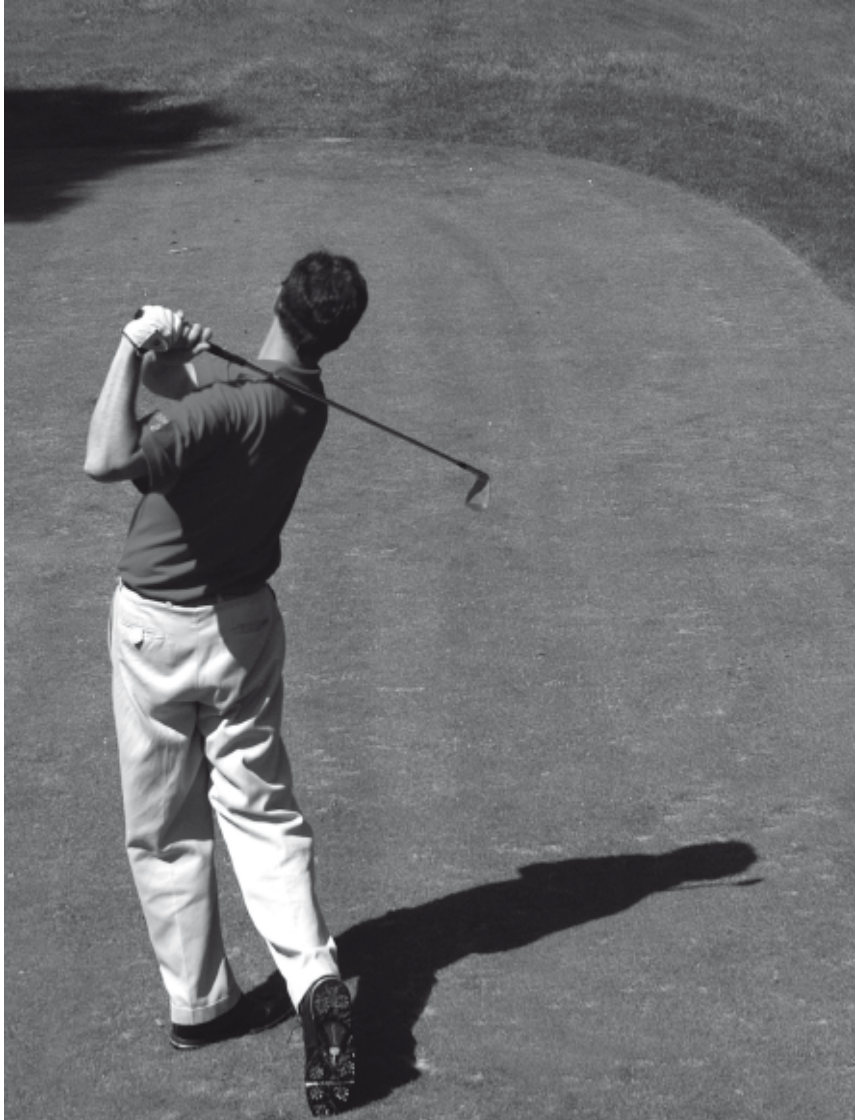

Módulo Desarticulação Quadril 4-barras



Mecanismo de 4 barras para desarticulação do quadril que proporciona um movimento natural. Permite uma amplitude de 130° de flexão/extensão e uma facilidade no ajuste de alinhamento em todos os planos. Possui diversos graus de ajuste no bloqueio da extensão.

Material:	Fibra de carbono/Alumínio
Peso Componentes:	910g
Peso Máx. Paciente:	100kg K1-K3 120kg K1-K2
Altura Total:	240-380mm
Diâmetro Sistema:	35mm
Recomendado para níveis de atividade:	

Código Pedido: 019222



Adaptador angular para conexão da unidade do quadril ao joelho que permite maior variedade de ângulos de alinhamento.

Material:	Alumínio
Peso Componentes:	175g
Peso Máx. Paciente:	100kg K1-K3 120kg K1-K2
Altura Total:	16mm
Recomendado para níveis de atividade:	

Código Pedido: 189224

Módulos Criança



Kit adaptador para desarticulação do Tornozelo.

Permite adaptação ao pé "Seattle Child's Play" para os tamanhos 13 a 21.

Material: Alumínio
Peso Componentes: 45g
Peso Paciente: 60kg
Altura Total: 45mm

Recomendado para níveis de atividade: 

Código Pedido: 189326

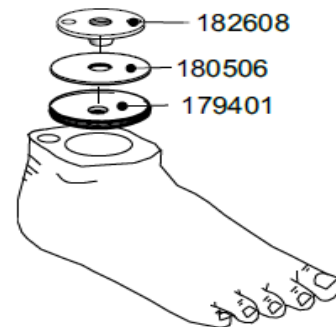

Adaptador para pé SACH com placa do pé em alumínio

Material: Alumínio
Peso Componentes: 110g
Peso Paciente: 60kg
Altura Total: 49mm (21 +28)
Diâmetro Sistema: 25mm

Recomendado para níveis de atividade: 

Código Pedido: 409026

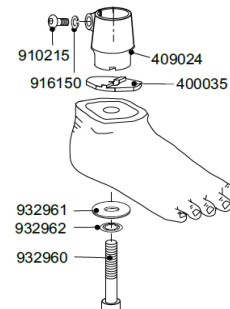

Adaptador para coto longo em alumínio, com placa para pé SACH para alturas pequenas.

Material: Alumínio
Peso Componentes: 75g
Peso Paciente: 60kg
Altura Total: 64-102mm tt
115-152mm tf
Diâmetro Sistema: 25mm

Recomendado para níveis de atividade: 

Código Pedido: 409043(13-15)- 409044(16-18) -409045(19-21)

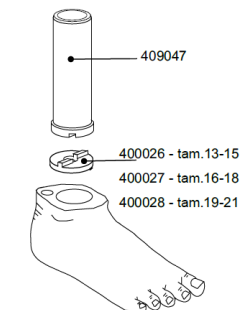

Joelho Criança

Joelho com eixos robustos para crianças ativas. A geometria do sistema de 4 barras fornece estabilidade inerente e possui mola auxiliar de extensão interna. Este joelho é ideal para todos os tipos de atividade.

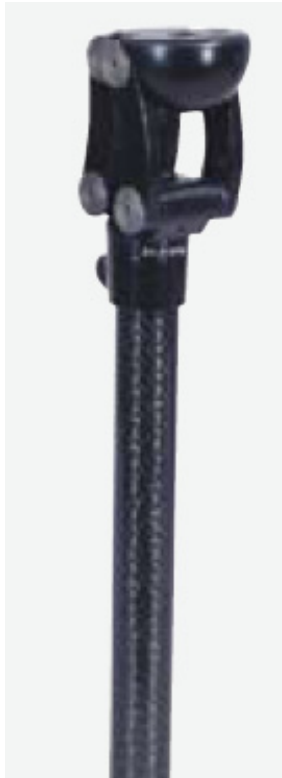

Material:	Fibra carbono/alumínio
Peso Componentes:	435g
Peso Paciente:	60kg
Altura Total:	330mm máx (tubo 254mm) 405mm máx (tubo 330mm)
Diâmetro Sistema:	25mm
Recomendado para níveis de atividade:	

Código Pedido: 019245

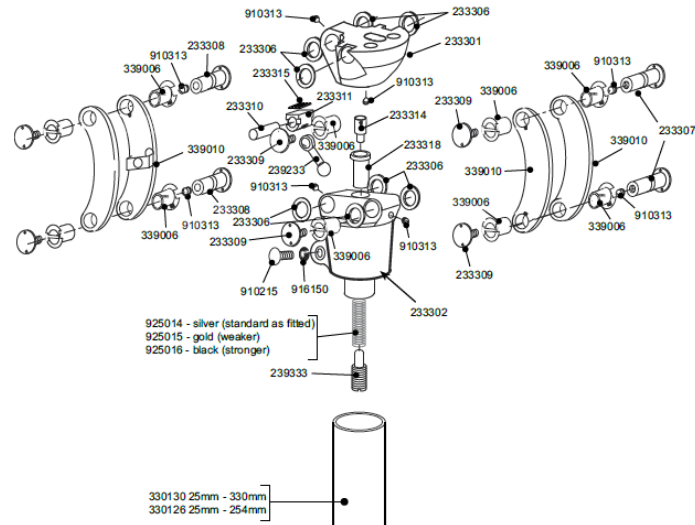

Dispositivos e Adaptadores



Tornozelo Multiflex

Tornozelo de Controle Multiaxial com altura do calcanhar ajustável.

Conexão proximal de pirâmide.

Várias opções de bola do tornozelo para controle da flexão plantar e argola para controle da flexão dorsal.



Código Produto:

409353 Tornozelo Multiflex 60° W

409354 Tornozelo Multiflex 70° O

409355 Tornozelo Multiflex 80° B



Material:	Alumínio
Peso Componentes:	199g
Peso Máx. Paciente:	100kg K1-K4 125kg K1-K3
Altura Total:	58mm

Recomendado para níveis de atividade:



Kits de Argolas: **409007** W
409008 O
409009 B

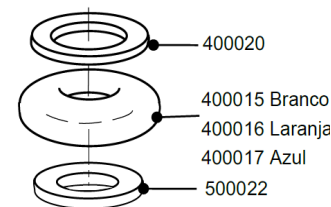
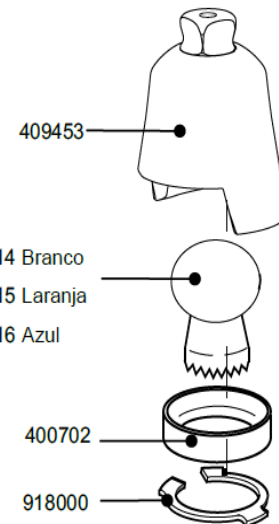

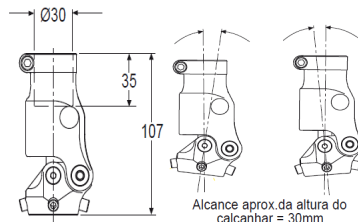

Ajuste instantâneo do calcanhar para todos os níveis de atividade! O Brio permite alterações na altura do calcanhar mantendo o alinhamento original.

- Ajuste da altura do calcanhar pelo usuário em até 30mm para pé tamanho 26
- Compatível com qualquer pé com pirâmide proximal
- Simples aperto do botão permite ao usuário ajustar rapidamente o pé para calçado ou atividades diferentes
- Mantém o alinhamento original reduzindo o estress sobre o membro residual
- Controle hidráulico para ajuste suave e ilimitado
- 24 meses de garantia

Material:	Alumínio
Peso Componentes:	392g
Peso Máx. Paciente:	100kg K1-K4 125kg K1-K3
Altura Total:	107mm
Diâmetro Sistema	30mm

Recomendado para níveis de atividade:

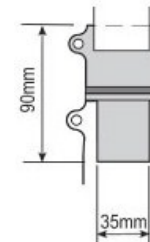

Concebido altura os níveis de atividade 2 e 3, o Absorvedor de Torque oferece o benefício da redução das forças tangenciais de rotação do encaixe sobre a pele. Ideal para aqueles que gostam de disfrutar uma partida de golf!

- Roda para absorver as forças de torsão
- 45° para cada lado a partir da posição neutra
- Dois níveis de resistência de torsão
- Adaptador para tubo de 35mm
- 24 meses de garantia

Material:	Alumínio
Peso Componentes:	224g
Peso Máx. Paciente:	100kg K1-K4 120kg K1-K3
Altura Total:	21mm
Diâmetro Sistema:	35mm

Recomendado para níveis de atividade:





Para todos os níveis de atividade, este pequeno ícone de design premiado, oferece os benefícios de absorção de choque e de rotação, reduzindo os efeitos destes movimentos no interface entre o encaixe e a pele evitando fricção e desconforto.

- Mola em espiral comprovadamente mais eficaz em termos energéticos do que molas em polímero
- 30° de rotação para cada lado a partir da posição neutra
- Retorno de energia suave durante a impulsão
- Superfície deslizante revestida a Nitride de Titânio para menor fricção
- Sistema selado para evitar contaminação da superfície deslizante
- Conexão proximal para pirâmide e distal para tubo de 30mm



Tabela Relação peso/rigidez barra e molas

Peso Paciente (kg)

	44-52	53-59	60-68	69-77	78-88	89-100	101-116	117-125
	1P	2P	2P	2W	2W	3B	3B	3B
	2P	2W	3W	3W	3B	3B	3B	3B
	3W	3W	3B	3B	3B	3B	-	-

Exemplo de Pedido

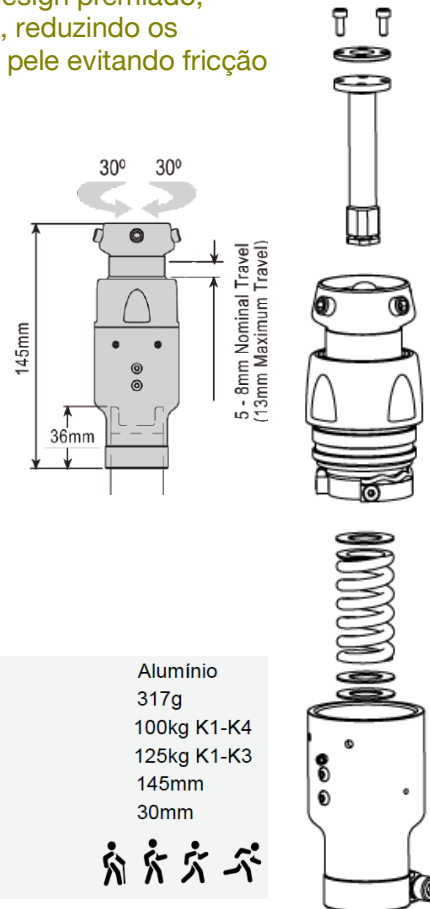
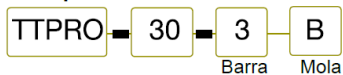

ex. TTPRO-30-3B

Material:	Alumínio
Peso Componentes:	317g
Peso Máx. Paciente:	100kg K1-K4 125kg K1-K3
Altura Total:	145mm
Diâmetro do Sistema:	30mm

Recomendado para atividade:



Adaptadores

Pirâmide Deslizante e Rotativa



Código Produto: 239017

Material:	Alumínio
Peso Componentes:	50g
Peso Paciente:	125kg K1-K4 136kg K1-K3
Altura Total:	22mm (7mm)

Níveis de Atividade:

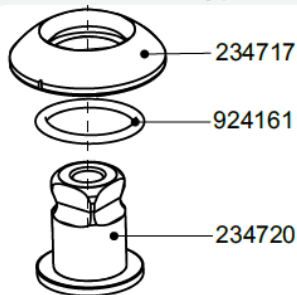

Adaptador Curto para KX06



Código Produto: 169307

Material:	Alumínio/Titânio
Peso Componentes:	65g
Peso Paciente:	136kg K1-K4 145kg K1-K3
Altura Total:	12mm

Níveis de Atividade:

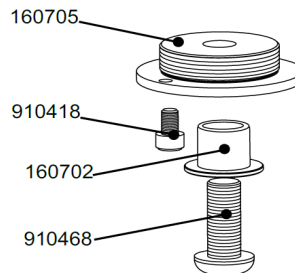

Kit Alinhamento Total T/F



Código Produto: 189806

Material:	Alumínio
Peso Componentes:	183g
Peso Paciente:	100kg K1-K4 125kg K1-K3
Altura Total:	20-40mm

Níveis de Atividade:

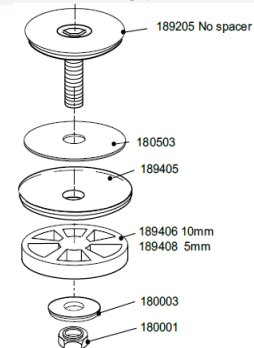

Adaptadores

Tubos em Fibra de Carbono



Tubo Carbono 30mm certificado até 100kg
 Tubo Carbono 35mm certificado até 125kg
 Tubo Carbono 30mm reforçado certificado até 136kg

Código pedido:

- 1** **330120** - 30mm, 255mm comp.
- 2** **330108** - 35mm, 255mm com
- 3** **330146** - 30mm com reforço

Material:	Fibra de Carbono
Peso Componentes:	92g
Peso Máx. Paciente:	100kg K1-K3 tubo 30mm (1) 100kg K1-K4, 125kg K1-K3 tubo 35mm (2) 125kg K1-K4, 136kg K1-K3 30mm reforçado (3)
Altura Total:	250mm máx.
Diâmetro do Sistema:	30/35mm

Recomendado para níveis de atividade:



Adaptadores Pirâmide/Tubo



Código pedido
409054 - negro



Código pedido
AK30M1

Material:	Alumínio	Titânio
Peso Componentes:	80g	92g
Peso Paciente:	100kg K1-K4 125kg K1-K3	136kg K1-K4 145kg K1-K3
Altura Total:	15+36 (51)mm	15+36 (51)mm
Diâmetro Sistema:	30mm	30mm

Recomendado para níveis de atividade

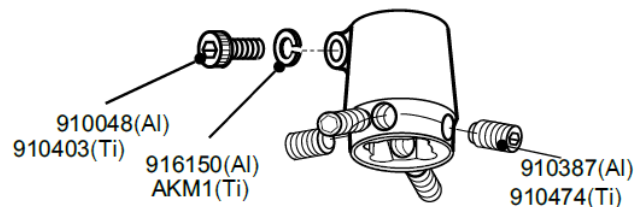



endolite
get busy living



www.endolite.co.uk

Representante exclusive em Portugal: